

## ТЕХНИЧЕСКОЕ ОПИСАНИЕ

Столы производственные серия Profi (СПП) используются на предприятиях общественного питания и предназначены для выполнения различных технологических операций. Столы состоят из столешниц, изготовленных из пищевой нержавеющей стали и сборно-разборных каркасов из нержавеющей стали. Ножки каркасов оснащены регулируемыми полиамидными опорами для компенсации неровностей пола. Изделия изготавливаются в вариантах с задним бортом и без борта. Столы могут комплектоваться полкой (опционно).

## ПРАВИЛА ЭКСПЛУАТАЦИИ И УХОД

Перед началом эксплуатации изделия необходимо снять защитную пленку с поверхности деталей из нержавеющей стали. Обслуживание столов заключается в периодической протяжке крепежа и выверке положения оборудования относительно горизонта. При эксплуатации следует учитывать максимально допустимую нагрузку на стол - 100 кг, в том числе нагрузку на полку - не более 50 кг. Уход за изделием заключается во влажной ежедневной уборке с применением нейтральных моющих средств не содержащих твердых абразивных частиц и агрессивных химических реагентов, способных разрушить защитную оксидную пленку на поверхности нержавеющей стали. После мытья следует тщательно протирать все поверхности изделия сухой мягкой тканью. Рекомендуется периодически обрабатывать поверхность стола специальными средствами по уходу за нержавеющей сталью (очищающие и фосфатирующие полироли), которые позволяют существенно сократить время возобновления защитной оксидной пленки. Во избежании царапин на поверхности изделия, при работе необходимо пользоваться разделочными досками.

**!** При уходе запрещается использовать хлорсодержащие и концентрированные содесодержащие средства.

При регулярном выполнении всех рекомендаций, на столах не будут появляться следы окисления и трудноудаляемых загрязнений, которые в свою очередь, могут являться причиной зарождения очагов коррозии и привести к преждевременному выходу оборудования из строя.

Подробная информация по уходу за изделиями представлена на сайте предприятия-изготовителя [mecon.ru/reference/](http://mecon.ru/reference/)

## ГАРАНТИИ ИЗГОТОВИТЕЛЯ

1. Гарантийный срок эксплуатации оборудования 12 месяцев с момента его отгрузки покупателю со склада предприятия-изготовителя или официального дилера, но не более 18 месяцев с момента изготовления.
2. В течение гарантийного периода запрещается вносить в конструкцию оборудования какие-либо изменения, не предусмотренные предприятием-изготовителем и осуществлять несанкционированный ремонт.
3. Ремонт или замена оборудования в течение гарантийного срока эксплуатации производится предприятием-изготовителем при условии соблюдения потребителем правил эксплуатации, транспортирования, хранения и требований настоящего паспорта.
4. Со всеми условиями предоставления гарантии вы можете ознакомиться на сайте предприятия-изготовителя [mecon.ru/reference/](http://mecon.ru/reference/)

## ДАнные О ПРОИЗВОДИТЕЛЕ

ООО «Компания Мекон» 620041, г. Екатеринбург, ул. Кислородная, 8

☎ (343) 270-22-55

✉ [ekb@mecon.ru](mailto:ekb@mecon.ru)

Прохождение контроля качества:



[mecon.ru](http://mecon.ru)



# ПАСПОРТ

## Стол производственный серии Profi



[www.mecon.ru](http://www.mecon.ru)

## Profi



- цельногнутые столешницы (безопасное исполнение, импортная шлифованная нержавеющая сталь)
- прочная подложка (вклеенное ЛДСП толщиной 16 мм)
- невидимое крепление столешницы (крепежные элементы выполнены скрытыми)
- возможность изготовления с задним бортом
- каркасы из профильной трубы с защитными экранами - разборное исполнение
- каркасы полностью из нержавеющей стали
- возможность выбора нижних полок (сплошная, решетчатая, обвязка) и установки дополнительной
- регулируемые по высоте полиамидные опоры

Марка	Размеры, мм	Опционно		
		Возможность установки 2-х полок	Борт	Отверстие для отходов
Профи				
СПП-600	600x600x860	+	+	+
СПП-900	900x600x860	+	+	+
СПП-1000	1000x600x860	+	+	+
СПП-1200/1	1200x600x860	+	+	+
СПП-1200/2	1200x800x860	+	+	+
СПП-1200/3	1200x700x860	+	+	+
СПП-1500/1	1500x600x860	+	+	+
СПП-1500/2	1500x800x860	+	+	+
СПП-1500/3	1500x700x860	+	+	+
СПП-1800	1800x800x860	+	+	+

### Базовый Элемент Profi



### Полимерные

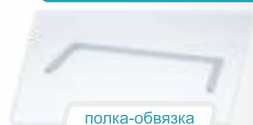

полка-обвязка



полка-решетка

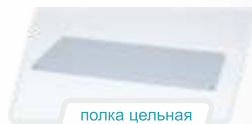

полка цельная

### Нержавеющая сталь

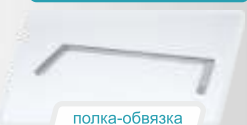

полка-обвязка

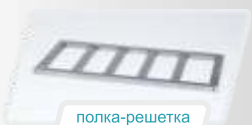

полка-решетка



полка цельная

x2

Любая полка

## Комплектная ведомость производственного стола серии Profi

№	Наименование элемента	Кол-во, шт	
		стол до 1500 мм	стол от 1500 мм
1	Столешница с ЛДСП	1	1
2	Ножка каркаса	4	6
3	Полка	1	1
4	Панель	4	7
5	Опора полиамидная	4	6
6	Кронштейн	4	6
7	Болт М6х12 с фланцем	20	34
8	Гайка М6 с фланцем	4	6

### Последовательность сборки:

1. Соединить ножки с панелями.
2. Соединить ножки с полкой.
3. Подтянуть все болтовые соединения.
4. Соединить каркас со столешницей.
5. Вкрутить опоры и отрегулировать по высоте.

L < 1500 мм

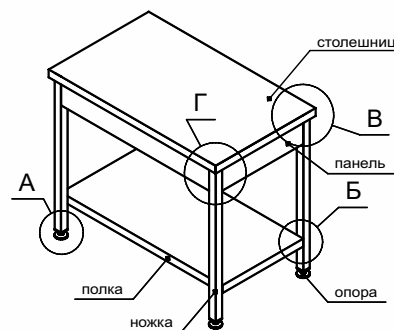

Вид А

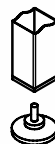

Вид Б

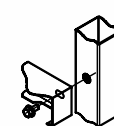

L > 1500 мм

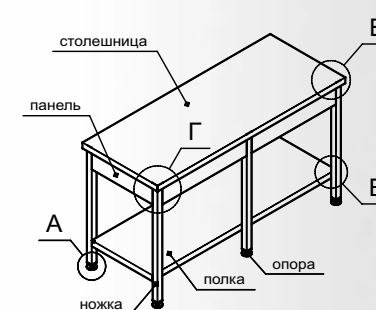

Вид Г

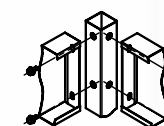

Вид В

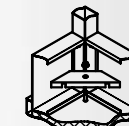

### Примечание:

Стол серии Profi - столешница из шлифованной нержавеющей стали в защитной пленке с вложенным листом ДСП, каркас полностью из нержавеющей стали, сборно-разборная конструкция.